

BVL SERRULAC

La Technique a toujours raison dans le temps

LA COLLECTION
MARQUISES

EN ALUMINIUM SOUDÉ



MARQUISE PORTE D'ENTRÉE : pourquoi et comment choisir ?

Pourquoi installer une avancée de toit au-dessus d'une porte, d'une fenêtre ou d'un perron ?

Les principaux avantages sont :

- Protection contre la pluie et le soleil, ce qui réduit l'entretien de votre ouverture.
- Confort d'accueil pour vous et vos invités.
- Personnalisation de votre façade.
- Esthétique coordonnée avec votre porte.

Toutes nos marquises sont laquées sous Label Qualicoat, ce qui leur confère une grande longévité. Possibilité du label Qualimarine.

Nous vous proposons 6 couleurs standards, mais vous pouvez choisir parmi un large choix dans la palette RAL.

Comment choisir votre marquise ?

Nous avons créé 16 modèles de marquises dans 3 styles différents : classique, moderne et épuré. Afin de vous aider dans votre démarche, tenez compte :

- Du style de votre habitation (rétro, contemporaine ou classique).
- De l'esthétique (le cachet souhaité pour votre habitation).
- De la dimension (que vous souhaitez couvrir).

Prévoyez une marquise suffisamment couvrante, en fonction des dimensions de votre porte d'entrée. Par exemple, pour une porte de 900 mm à un seul battant, un modèle en 1400 mm ou 1600 mm conviendra. Pour une porte jusqu'à 1200 mm de large optez plutôt pour un modèle 2000 mm ou 2400 mm. Pour une porte de garage, une marquise sur mesure serait plus adaptée.



Le choix du type de remplissage pour habiller votre marquise :

Les marquises bombées vous sont proposées uniquement avec polycarbonate plein, granité ou teinté bronze. Toutes les autres marquises peuvent être fournies avec du verre trempé 4mm en plus du polycarbonate.

Pourquoi utiliser le Polycarbonate ?

Le polycarbonate est synonyme de flexibilité et de résistance, il est incassable. Son élasticité est supérieure à celle des autres matières plastiques. Pour ne pas jaunir, il est traité dans la masse contre les UV, ce qui lui confère plus de durabilité et une grande résistance à l'exposition du soleil.

Pourquoi utiliser le verre trempé ?

Tous nos vitrages sont trempés pour une épaisseur de 4mm, ils sont destinés à être utilisés dans les bâtiments et les constructions, conformément aux dispositions de la norme européenne EN 12150-2. Ce processus de trempage permet d'assurer une meilleure résistance aux chocs, donc génère moins de casse.

TYPE DE REMPLISSAGES	TRANSPARENT	INCASSABLE	RISQUE DE MICRO RAYURES	PAS OU PEU DE VIBRATION A LA PLUIE	DONNE DU RELIEF A VOTRE MARQUISE	POUSSIÈRE ET SALETÉ PEU VISIBLES
Verre trempé incolore 4mm	✓			✓		
Verre trempé teinté bronze 4mm	✓			✓	✓	
Verre trempé granité 4mm - G200				✓	✓	✓
Verre trempé monumental incolore 4mm				✓	✓	✓
Verre trempé monumental jaune 4mm				✓	✓	✓
Polycarbonate plein incolore	✓	✓	✓			
Polycarbonate plein teinté bronze	✓	✓	✓		✓	
Polycarbonate plein granité		✓			✓	✓

Les options :

■ LED

Eclairer sa porte pour créer une ambiance douce, chaleureuse et un confort d'accueil sans pareil.

- Largeur possible : suivant les marquises adaptées.
- Eclairage : Protection électrique : IP 65 (suivant la norme française NF EN 60-259)
- Pour une marquise de longueur 2m, il y a 1,5m de LED.
- Flux lumineux = 600 lumens
- Efficacité lumineuse = 80 lumens/Watt
- Eclairage au sol = 30 lux
- Consommation = 13W
- Installation : branchement des 2 fils sur une arrivée électrique à 220V, grâce à un transformateur étanche intégré dans la marquise. Il ne vous restera plus qu'à personnaliser vous même l'installation au moyen de va et vient, détecteur de mouvement, allumage connecté...



■ VOLUTES

Les marquises avec Volutes vous rappelleront le charme d'antan. Proposées sur certaines marquises, elles sont conçues en aluminium plein et ont une résistance équivalente à nos jambes de force standards (conforme à l'EUROCODE).



LA COLLECTION MARQUISES



BORÉAL[©]

page 6



CLASSIC[©]

page 7



COROLLE[©]

page 8



ECLIPSE[©]

page 9



ELYSA[©]

page 10



EMPIRE[©]

page 11



LAURA[©]

page 12



MARGUERITE[©]

page 13

LED



Éclairage
intégré en
option

VOLUTES



Ajout de
volutes sur
le(s) côté(s)

**L
sans limite**



Largeur
au choix :
sans limite

**P
2m max**



Profondeur au
choix jusqu'à
2 mètres
(2000mm) maxi

**P
1 ou 1,2m**



2 profondeurs au choix :
1 mètre (1000mm) ou
1.2 mètre (1200mm)

COULEURS ALU :

RAL 9005
satiné

RAL 7016
satiné

RAL 9005
fine texture

RAL 7016
fine texture

RAL 9010
brillant

RAL 8019
satiné

En option :

- nuancier RAL
- d'autres finitions : fine texture, sablée, métallisée, ...



PALACE[©]

page 14



ROMANE[©]

page 15



STELLA[©]

page 16



TRIANON[©]

page 17



TRIANON
RETRO[©]

page 18



VICTORIA[©]

page 19



VICTORIA
BANDEAU[©]

page 20



VILA[©]

page 21

LED



VOLUTES



VOLUTES



VOLUTES



VOLUTES



LED



VOLUTES



L
sans limite



P
spécifique



P
2m max



P
spécifique



Plusieurs profondeurs
spécifiques
à consulter auprès du
bureau d'études

BORÉAL[®]

La marquise BORÉAL[®] est robuste, en aluminium soudé, elle est conçue avec deux chéneaux latéraux qui protègent les murs en récupérant l'eau de pluie.



RETROUVEZ CE MODÈLE SUR NOTRE SITE
AVEC SIMULATEUR 3D POUR VISUALISER
TOUTES LES COULEURS ET REMPLISSAGES POSSIBLES

VISION À
360°



Les possibilités de remplissage en standard :



polycarbonate
plein 3 mm
INCOLORE



polycarbonate
plein 3 mm
BRONZE



polycarbonate
plein 4 mm
GRANITÉ

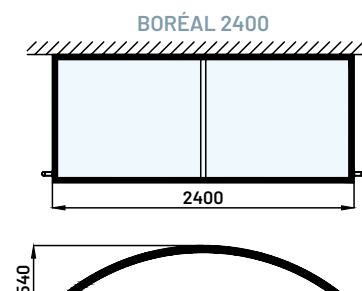
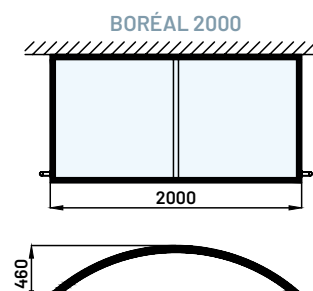
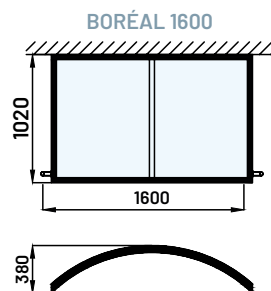

CLASSIC[®]

Simple et élégante, la marquise CLASSIC[®], réalisée en aluminium soudé, assure avec discrétion une excellente protection de votre porte d'entrée.



RETROUVEZ CE MODÈLE SUR NOTRE SITE AVEC SIMULATEUR 3D POUR VISUALISER TOUTES LES COULEURS ET REMPLISSAGES POSSIBLES **VISION À 360°**

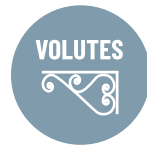

Les possibilités de remplissage en standard :



polycarbonate plein 4 mm INCOLORE



polycarbonate plein 4 mm BRONZE



polycarbonate plein 4 mm GRANITÉ



verre trempé sécurit 4 mm INCOLORE



verre trempé sécurit 4 mm BRONZE



verre trempé sécurit 4 mm GRANITÉ

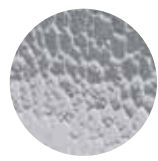

verre trempé sécurit 4 mm MONUMENTAL INCOLORE



verre trempé sécurit 4 mm MONUMENTAL JAUNE

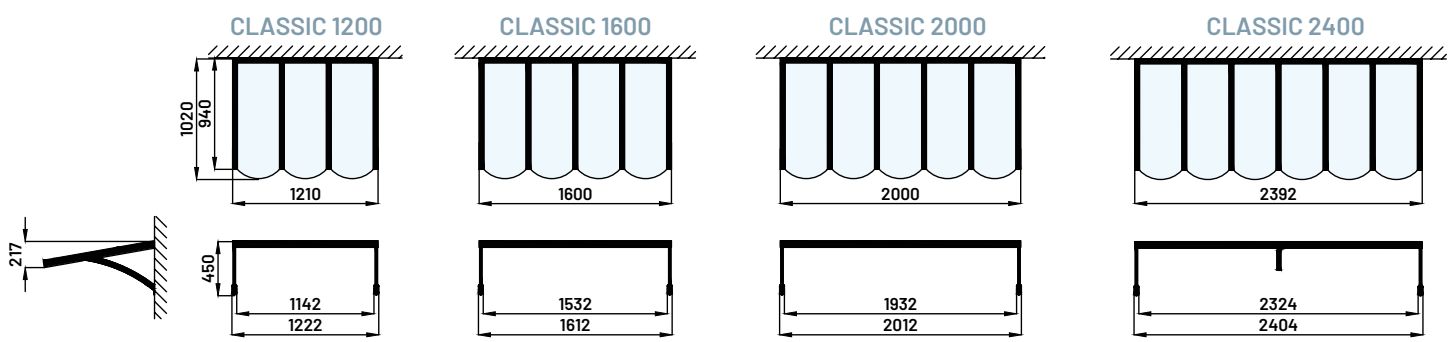

COROLLE[®]

La marquise COROLLE[®] est un produit contemporain et technique, dans la tradition des marquises d'antan.



RETROUVEZ CE MODÈLE SUR NOTRE SITE
AVEC SIMULATEUR 3D POUR VISUALISER
TOUTES LES COULEURS ET REMPLISSAGES POSSIBLES

VISION À
360°



Les possibilités de remplissage en standard :



polycarbonate
plein 3 mm
INCOLORE



polycarbonate
plein 3 mm
BRONZE



polycarbonate
plein 3 mm
GRANITÉ



COROLLE 1600

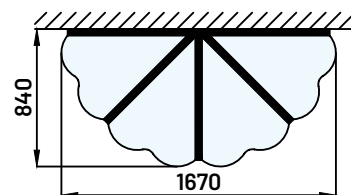

ÉCLIPSE[®]

À la fois originale et fonctionnelle, la marquise ECLIPSE[®] habille aussi bien les constructions anciennes que modernes. Son chéneau cintré évacue l'eau de pluie sur les côtés pour mieux protéger votre arrivée.



RETROUVEZ CE MODÈLE SUR NOTRE SITE
AVEC SIMULATEUR 3D POUR VISUALISER
TOUTES LES COULEURS ET REMPLISSAGES POSSIBLES

VISION À
360°



Les possibilités de remplissage en standard :



polycarbonate
plein 3 mm
INCOLORE



polycarbonate
plein 3 mm
BRONZE



polycarbonate
plein 3 mm
GRANITÉ

ECLIPSE 2000

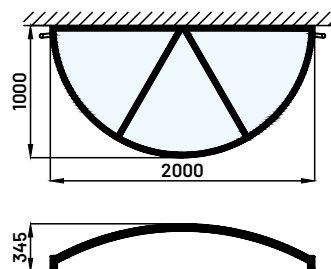

ECLIPSE 2400

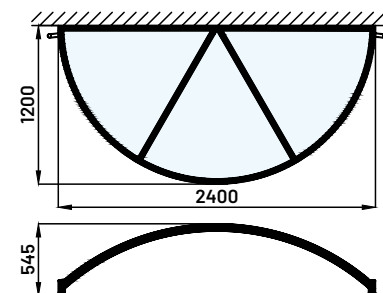

ÉLYSA[®]

La conception à facettes de la marquise ELYSA[®], apporte à la fois une touche rétro et contemporaine.



RETROUVEZ CE MODÈLE SUR NOTRE SITE
AVEC SIMULATEUR 3D POUR VISUALISER
TOUTES LES COULEURS ET REMPLISSAGES POSSIBLES

VISION À
360°



Les possibilités de remplissage en standard :



polycarbonate
plein 4 mm
INCOLORE



polycarbonate
plein 4 mm
BRONZE



polycarbonate
plein 4 mm
GRANITÉ



verre trempé
sécurit 4 mm
INCOLORE



verre trempé
sécurit 4 mm
BRONZE



verre trempé
sécurit 4 mm
GRANITÉ

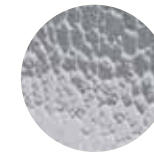

verre trempé
sécurit 4 mm
MONUMENTAL
INCOLORE



verre trempé
sécurit 4 mm
MONUMENTAL
JAUNE

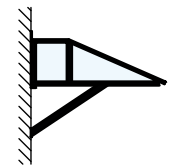
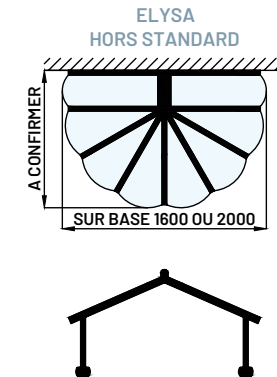
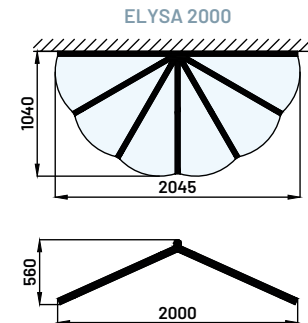
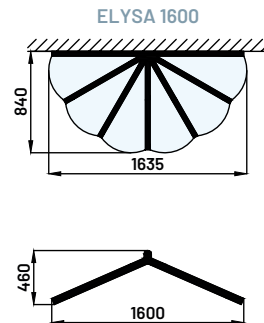

EMPIRE[®]

Simple par sa forme, la marquise EMPIRE[®] est équipée d'un chéneau à l'avant pour évacuer l'eau de pluie sur les côtés.



RETROUVEZ CE MODÈLE SUR NOTRE SITE AVEC SIMULATEUR 3D POUR VISUALISER TOUTES LES COULEURS ET REMPLISSAGES POSSIBLES

VISION À 360°

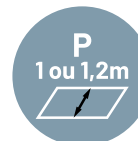

Les possibilités de remplissage en standard :



polycarbonate plein 3 mm INCOLORE



polycarbonate plein 3 mm BRONZE



polycarbonate plein 3 mm GRANITÉ

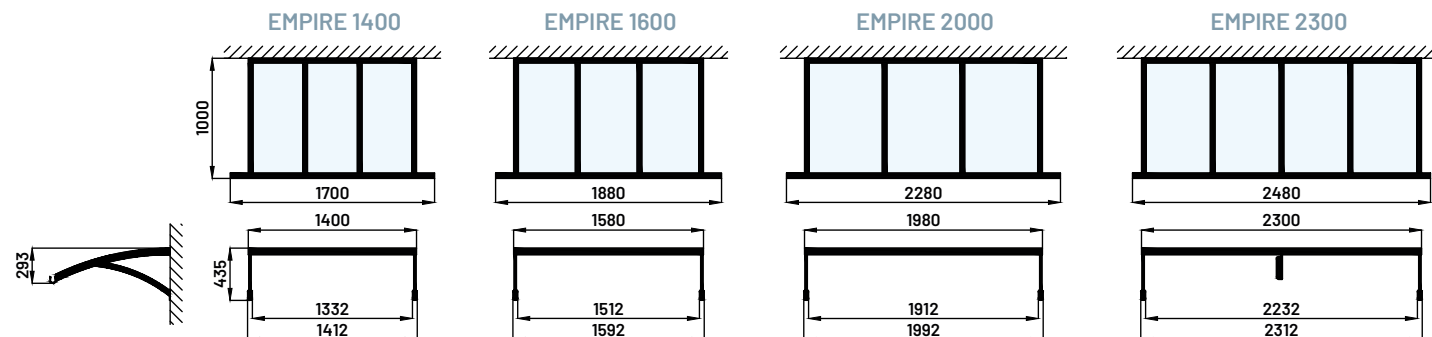

LAURA[®]

La marquise LAURA[®] a été conçue pour s'adapter uniquement aux angles de mur à 90°.

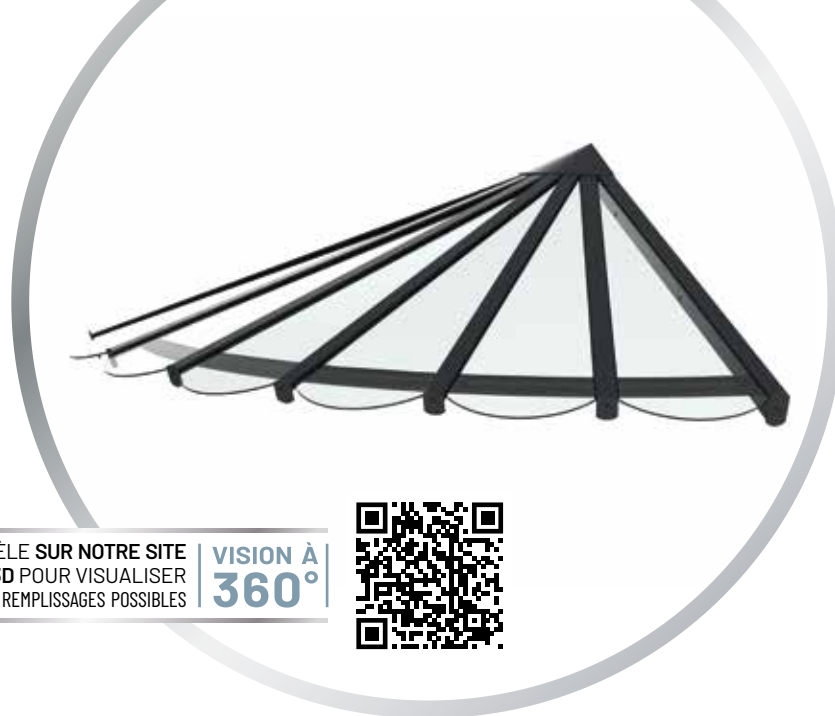

RETROUVEZ CE MODÈLE SUR NOTRE SITE
AVEC SIMULATEUR 3D POUR VISUALISER
TOUTES LES COULEURS ET REMPLISSAGES POSSIBLES

VISION À
360°



Les possibilités de remplissage en standard :



polycarbonate
plein 4 mm
INCOLORE



polycarbonate
plein 4 mm
BRONZE

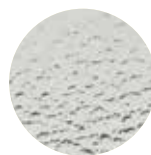

polycarbonate
plein 4 mm
GRANITÉ



verre trempé
sécurit 4 mm
INCOLORE



verre trempé
sécurit 4 mm
BRONZE



verre trempé
sécurit 4 mm
GRANITÉ

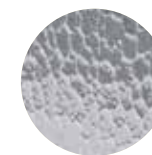

verre trempé
sécurit 4 mm
MONUMENTAL
INCOLORE



verre trempé
sécurit 4 mm
MONUMENTAL
JAUNE

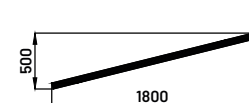
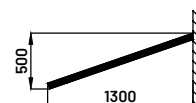
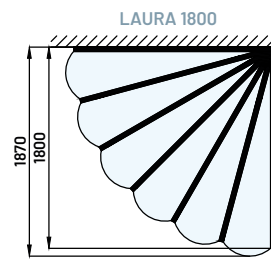
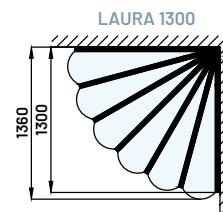

MARGUERITE[®]

À la fois discrète et élégante, la marquise MARGUERITE[®] possède le charme des anciennes marquises en fer forgé.



RETROUVEZ CE MODÈLE SUR NOTRE SITE
AVEC SIMULATEUR 3D POUR VISUALISER
TOUTES LES COULEURS ET REMPLISSAGES POSSIBLES

VISION À
360°



Les possibilités de remplissage en standard :



polycarbonate
plein 4 mm
INCOLORE



polycarbonate
plein 4 mm
BRONZE

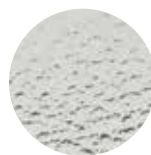

polycarbonate
plein 4 mm
GRANITÉ



verre trempé
sécurit 4 mm
INCOLORE



verre trempé
sécurit 4 mm
BRONZE



verre trempé
sécurit 4 mm
GRANITÉ

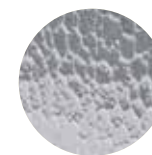

verre trempé
sécurit 4 mm
MONUMENTAL
INCOLORE



verre trempé
sécurit 4 mm
MONUMENTAL
JAUNE

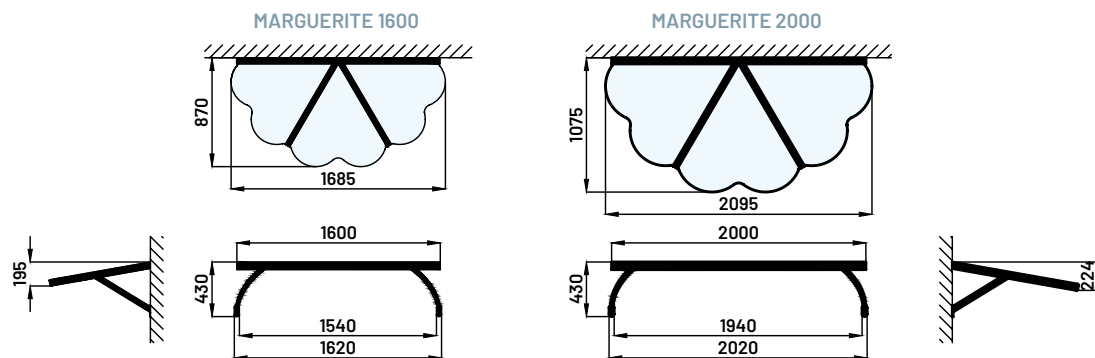

PALACE[®]

Entièrement composée de profilés en aluminium cintrés et soudés et équipée de plaques bombées, la marquise PALACE[®] au style très recherché embellira votre façade.



RETROUVEZ CE MODÈLE SUR NOTRE SITE
AVEC SIMULATEUR 3D POUR VISUALISER
TOUTES LES COULEURS ET REMPLISSAGES POSSIBLES

VISION À
360°



Les possibilités de remplissage en standard :



polycarbonate
plein 4 mm
INCOLORE



polycarbonate
plein 4 mm
BRONZE



polycarbonate
plein 4 mm
GRANITÉ

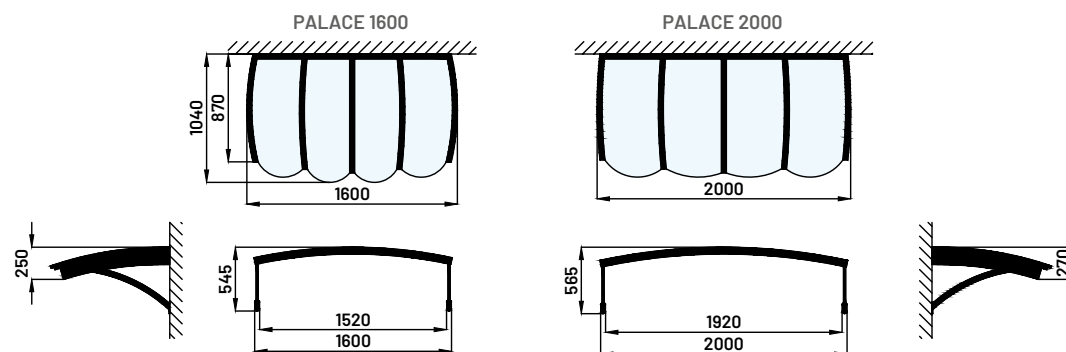

ROMANE[®]

La marquise ROMANE[®], de par sa forme en trapèze, apporte une protection plus importante sur l'avant.



RETROUVEZ CE MODÈLE SUR NOTRE SITE AVEC SIMULATEUR 3D POUR VISUALISER TOUTES LES COULEURS ET REMPLISSAGES POSSIBLES

VISION À 360°



Les possibilités de remplissage en standard :



polycarbonate plein 4 mm INCOLORE



polycarbonate plein 4 mm BRONZE

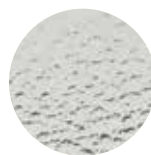

polycarbonate plein 4 mm GRANITÉ



verre trempé sécurit 4 mm INCOLORE



verre trempé sécurit 4 mm BRONZE



verre trempé sécurit 4 mm GRANITÉ

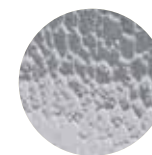

verre trempé sécurit 4 mm MONUMENTAL INCOLORE



verre trempé sécurit 4 mm MONUMENTAL JAUNE

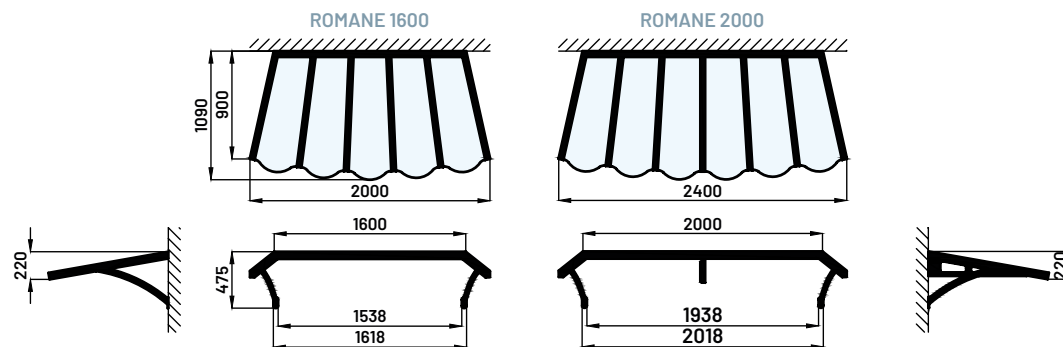

STELLA[®]

Simple et fonctionnelle,
la marquise STELLA[®]
habille avec élégance les
petites entrées.



RETROUVEZ CE MODÈLE SUR NOTRE SITE
AVEC SIMULATEUR 3D POUR VISUALISER
TOUTES LES COULEURS ET REMPLISSAGES POSSIBLES

VISION À
360°



Les possibilités de remplissage en standard :



polycarbonate
plein 3 mm
INCOLORE



polycarbonate
plein 3 mm
BRONZE



polycarbonate
plein 3 mm
GRANITÉ

STELLA 1400

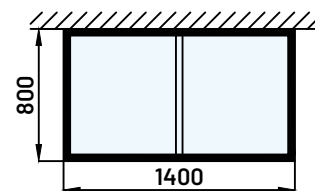

TRIANON[®]

Traditionnelle par sa forme, accueillante et lumineuse, la marquise TRIANON[®] s'adapte à tous les types de façade.

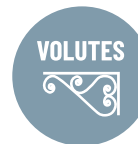

RETROUVEZ CE MODÈLE SUR NOTRE SITE
AVEC SIMULATEUR 3D POUR VISUALISER
TOUTES LES COULEURS ET REMPLISSAGES POSSIBLES

VISION À
360°



Les possibilités de remplissage en standard :



polycarbonate
plein 4 mm
INCOLORE



polycarbonate
plein 4 mm
BRONZE



polycarbonate
plein 4 mm
GRANITÉ

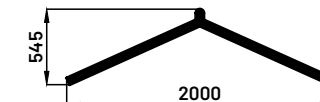
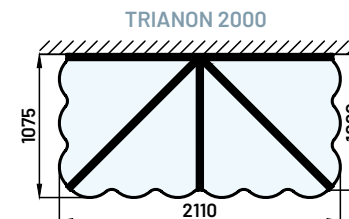
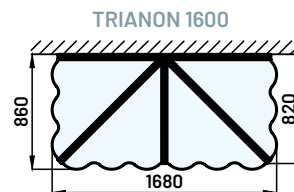

TRIANON RETRO[®]

De conception traditionnelle, la marquise TRIANON RETRO[®] possède le cachet des marquises d'autrefois.

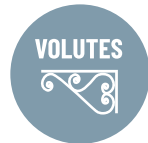

RETROUVEZ CE MODÈLE SUR NOTRE SITE AVEC SIMULATEUR 3D POUR VISUALISER TOUTES LES COULEURS ET REMPLISSAGES POSSIBLES

VISION À 360°



Les possibilités de remplissage en standard :



polycarbonate plein 4 mm INCOLORE



polycarbonate plein 4 mm BRONZE

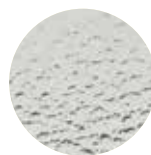

polycarbonate plein 4 mm GRANITÉ



verre trempé sécurit 4 mm INCOLORE



verre trempé sécurit 4 mm BRONZE



verre trempé sécurit 4 mm GRANITÉ

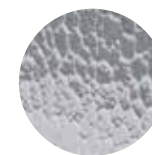

verre trempé sécurit 4 mm MONUMENTAL INCOLORE

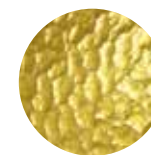

verre trempé sécurit 4 mm MONUMENTAL JAUNE

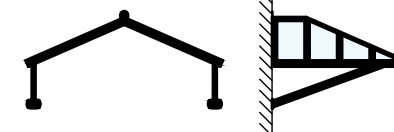
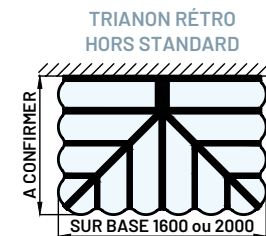
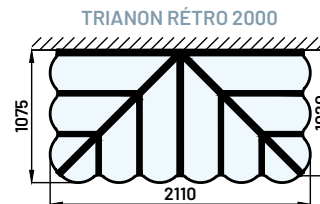
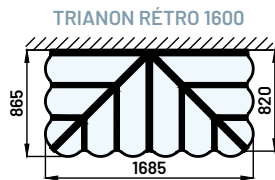

VICTORIA[®]

Déclinée en trois dimensions, la marquise VICTORIA[®] s'intègre très facilement par sa forme simple à de nombreux types de constructions anciennes ou modernes.

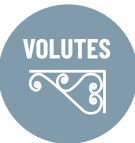

RETROUVEZ CE MODÈLE SUR NOTRE SITE AVEC SIMULATEUR 3D POUR VISUALISER TOUTES LES COULEURS ET REMPLISSAGES POSSIBLES **VISION À 360°**



Les possibilités de remplissage en standard :



polycarbonate plein 4 mm INCOLORE



polycarbonate plein 4 mm BRONZE

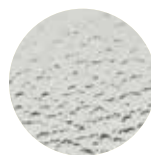

polycarbonate plein 4 mm GRANITÉ



verre trempé sécurit 4 mm INCOLORE



verre trempé sécurit 4 mm BRONZE



verre trempé sécurit 4 mm GRANITÉ

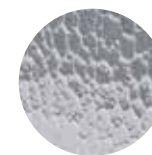

verre trempé sécurit 4 mm MONUMENTAL INCOLORE

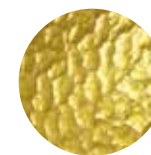

verre trempé sécurit 4 mm MONUMENTAL JAUNE

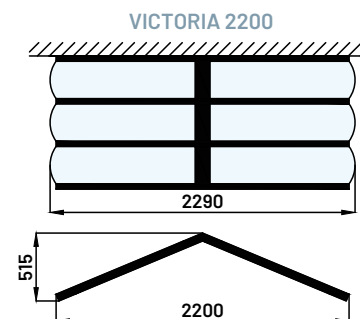
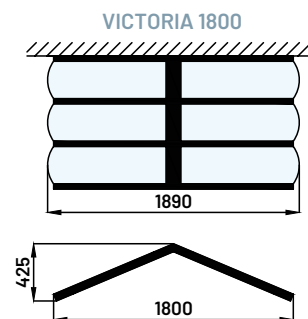
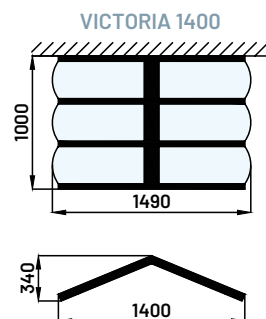

VICTORIA BANDEAU[®]

Cette version de la marquise VICTORIA BANDEAU[®] confère à votre entrée à la fois une touche rétro charmante, ainsi qu'une protection renforcée.

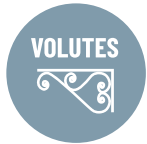

RETROUVEZ CE MODÈLE SUR NOTRE SITE AVEC SIMULATEUR 3D POUR VISUALISER TOUTES LES COULEURS ET REMPLISSAGES POSSIBLES

VISION À 360°



Les possibilités de remplissage en standard :



polycarbonate plein 4 mm INCOLORE



polycarbonate plein 4 mm BRONZE

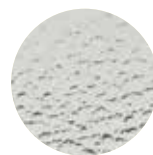

polycarbonate plein 4 mm GRANITÉ



verre trempé sécurit 4 mm INCOLORE



verre trempé sécurit 4 mm BRONZE



verre trempé sécurit 4 mm GRANITÉ

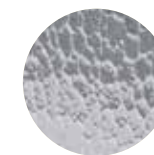

verre trempé sécurit 4 mm MONUMENTAL INCOLORE



verre trempé sécurit 4 mm MONUMENTAL JAUNE

VICTORIA BANDEAU 1400

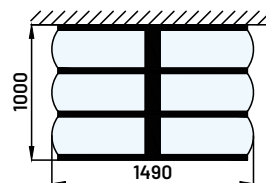

VICTORIA BANDEAU 1800

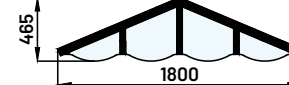
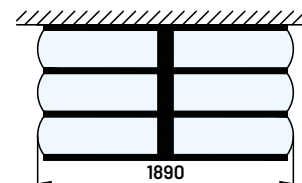

VICTORIA BANDEAU 2200

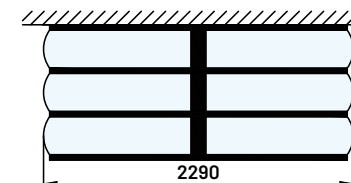

VILA[®]

Marquise VILA[®], son design simple et pur en fait une marquise idéale si vous recherchez un style contemporain.



RETROUVEZ CE MODÈLE SUR NOTRE SITE
AVEC SIMULATEUR 3D POUR VISUALISER
TOUTES LES COULEURS ET REMPLISSAGES POSSIBLES

VISION À
360°



LED



VOLUTES



L
sans limite



P
2m max



Les possibilités de remplissage en standard :



polycarbonate
plein 4 mm
INCOLORE



polycarbonate
plein 4 mm
BRONZE



polycarbonate
plein 4 mm
GRANITÉ



verre trempé
sécurité 4 mm
INCOLORE



verre trempé
sécurité 4 mm
BRONZE



verre trempé
sécurité 4 mm
GRANITÉ

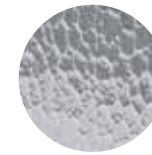

verre trempé
sécurité 4 mm
MONUMENTAL
INCOLORE



verre trempé
sécurité 4 mm
MONUMENTAL
JAUNE

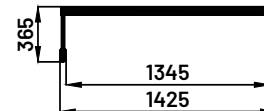
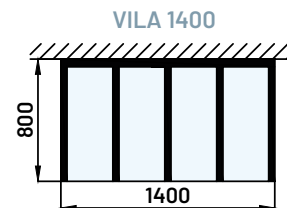
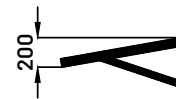

LES VOLUTES

Les marquises avec volutes vous rappelleront le charme d'antan, avec tous les avantages de l'aluminium.



RAL proposés : 9005 fine texture et 7016 fine texture et toute autre couleur de la palette RAL en fine texture.

RAL
9005
fine texture

RAL
7016
fine texture

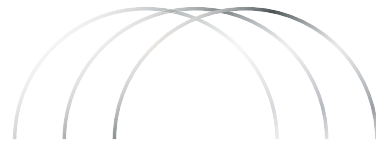

BVL SERRULAC

La Technique a toujours raison dans le temps

UN GAGE DE QUALITÉ



Toutes nos fabrications sont entièrement étudiées et réalisées dans nos usines de Saint Genis Laval & Chaponost en France.



Structure en aluminium (profil BVL SERRULAC) 6060 soudée par procédé MIG (sous argon).



Les structures en profils aluminium assemblées par soudage sont garanties 10 ans.



L'aluminium est un matériau idéal pour votre marquise. Il est léger, solide, inoxydable, ne craint pas les variations de température et ne nécessite pas d'entretien particulier.



Thermolaquage plus résistant (procédé par poudrage). Labellisé.



En option, qualité marine labellisée. Certificats à votre disposition sur demande.

LE SPÉCIALISTE DU **CINTRAGE ALUMINIUM**

Notre savoir-faire acquis depuis une quarantaine d'années, nous permet d'effectuer des travaux de **cintrage de profils aluminium** de formes complexes. Nous intervenons en sous-traitance pour le cintrage à façon sur des profils en acier, en cuivre, en inox et d'autres matériaux.

Nous avons développé notre propre gamme de profilés aluminium pour répondre à vos demandes de châssis cintrés soudés prêts à vitrer, de toutes formes et sur mesure, avec des petits et gros diamètres (Ø350 à Ø1900).

Marquises, abris télescopiques industriels, menuiseries cintrées, Oculus et Oeils de boeuf : toutes nos fabrications sont entièrement étudiées et réalisées dans nos usines de Saint Genis Laval & Chaponost **en France**. Un bureau d'études dédié aux **auvents et marquises** a été créé pour s'adapter aux demandes de plus en plus complexes de **marquises sur mesure**.



Votre installateur marquises **BVL SERRULAC**
près de chez vous :

